

JR東日本メディア

# 鉄道開業150年記念セール



# 車両メディア横断鉄道開業150年共通帯パッケージ

- 次頁に則り、共通帯を全対象商品に入れ、鉄道開業150年を盛り上げていただくことで実施いただける、特別パッケージです。

## 【対象商品】

ユニット	掲出期間	定価
トレインチャンネル全線セット	1週間	4,800,000円
まど上チャンネル		2,000,000円
中ぶり3線群ワイド		15,000,000円
まど上短期2線群ワイド		4,000,000円
ドア横新B 3面セット		13,000,000円
合計		38,800,000円

【特別販売価格】 **15,000,000円**

【対象期間】 7月～12月掲出開始分

【販売枠数】 各週限定1枠

## 【備考】

- ・他案件により枠が確保できない場合もございます。あらかじめご了承ください。
- ・本特販リリース時に既に申込済み、または決定済みの案件については対象外です。
- ・広告内容は1商材を原則といたします。
- ・随時申込以降での受付となります。
- ・他割引制度との併用は対象外といたします。
- ・その他の運用や仕様は通常の販売に準じます。
- ・お申込み後のキャンセルは出来かねます。

トレインチャンネル



まど上チャンネル



中吊り3線群ワイド



まど上短期2線群ワイド



ドア横新B 3面セット



# 車両メディア横断鉄道開業150年共通帯パッケージ 共通帯について

必ず、以下仕様に応じて帯をいれていただいたものをご用意ください。

## 【内容】

以下2パターンからご検討ください。※メッセージは事前に審査がございます。

- ・ 未来に向けたメッセージ
- ・ 鉄道開業150年 ○○ホールディングスは○年

## 【仕様】

フォント：指定はありませんが、事前に審査がございます。

級数：指定はありませんが、事前に審査がございます。

帯サイズ：

車内サイネージ

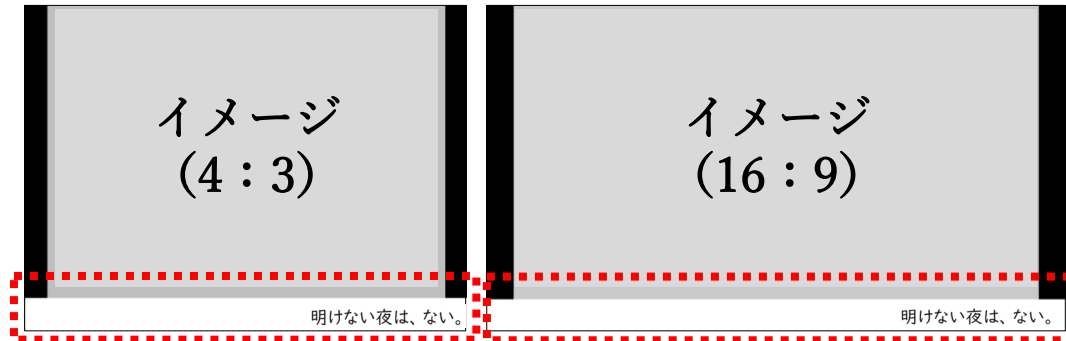

(4:3) 天地80pixel  
(16:9) 天地70pixel

車内ポスター

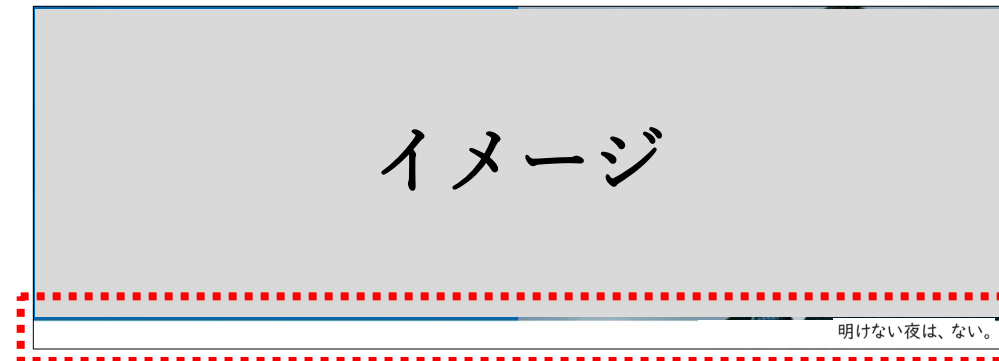

天地30mm



# 中づり 3 連掲出企画

- 中づり 3 線群ワイドを、3 連続掲出となるよう掲出調整いたします。

【対象商品】 中づり 3 線群ワイド 1 週間×3 枠（月曜スタートのみ）

【販売価格】 **15,000,000円**

【納品枚数】 26,820枚

【対象期間】 2022年 7～9 月掲出開始分

【販売本数】 各週 1 枠限定

## 【備 考】

- ・他案件により枠が確保できない場合もございます。あらかじめご了承ください。
- ・本特販リリース時に既に申込済み、または決定済みの案件については対象外です。
- ・広告内容は1商材を原則といたします。
- ・随時申込以降での受付となります。
- ・他割引制度との併用は対象外といたします。
- ・その他の運用や仕様は通常の販売に準じます。
- ・お申込み後のキャンセルは出来かねます。



掲出位置

1	3	5	7	9	11	13	15	17	19	21	23	25	27
2	4	6	8	10	12	14	16	18	20	22	24	26	28

- 赤枠の 3 連、または青枠の 3 連での掲出です。
- どちらの枠を使用するかは媒体社の任意となります。

# ドア横新B×駅媒体 リーチ&インパクト パッケージ

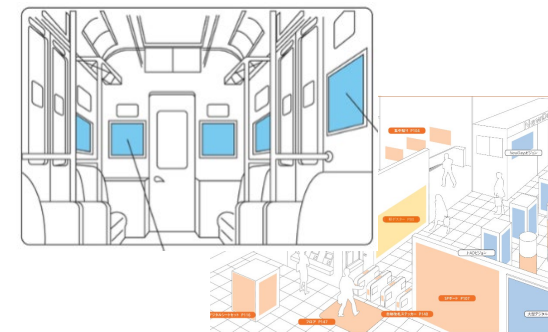

- 【ドア横新B】と【駅媒体】をセットにした特別パッケージをご提供します！

リーチとインパクトの両軸で訴求が可能です！以下、3種類いずれも同一料金！

## Aパッケージ

- ドア横新B
- &
- 山手ホームセットプラスA
- 連貼 首都圏20

## Bパッケージ

- ドア横新B
- &
- 山手ホームセットプラスA
- 連貼 山手15

## Cパッケージ

- ドア横新B
- &
- 以下からいずれか1つ
  - 渋谷 (B0) 集中貼り
  - 新宿地下通路 (B0) 集中貼り
  - 東京中央通路 (B0) 集中貼り
  - 品川集中貼り
  - 横浜中央改札内集中貼り
  - 東京ブライトピラー

### ■ ドア横新B (3面セット) 各パッケージ

【対象期間】 ドア横新B \_ 8/8週、8/15週  
駅媒体 \_ 8/1週～9/5週までのいずれか1W

【特別価格】 A～Cいずれも **8,000,000円**

### ■ ドア横新B (4面セット) 各パッケージ

【対象期間】 ドア横新B \_ 8/29週、9/5週  
駅媒体 \_ 8/1週～9/5週までのいずれか1W

【対象媒体】 A～Cいずれも **12,000,000円**

### 【備考】

- ・他案件により枠が確保できない場合もございます。あらかじめご了承ください。
- ・本特販リリース時に既に申込済み、または決定済みの案件については対象外です。
- ・広告内容は1商材を原則といたします。
- ・随時申込以降での受付となります。
- ・他割引制度との併用は対象外といたします。
- ・その他の運用や仕様は通常の販売に準じます。
- ・お申込み後のキャンセルは出来かねます。



# J・ADビジョン 新橋駅改札内南北通路

- 鉄道開業150年記念の協賛帯意匠にて放映をして頂いた方限定で、以下金額にてご案内いたします！

- 【対象商品】 ①J・ADビジョン 新橋駅改札内南北通路 ジャック  
②J・ADビジョン 新橋駅改札内南北通路 開放枠

【販売価格】 ① **1,500,000円 (約57%OFF)**

② **200,000円 (40%OFF)**

【対象期間】 10月3日週、10月10日週

【入稿日】 7営業日前15時

【備考】

- ・他案件により枠が確保できない場合もございます。あらかじめご了承ください。
- ・本特販リリース時に既に申込済み、または決定済みの案件については対象外です。
- ・広告内容は1商材を原則といたします。
- ・随時申込以降での受付となります。
- ・他割引制度との併用は対象外といたします。
- ・その他の運用や仕様は通常の販売に準じます。
- ・お申込み後のキャンセルは出来かねます。

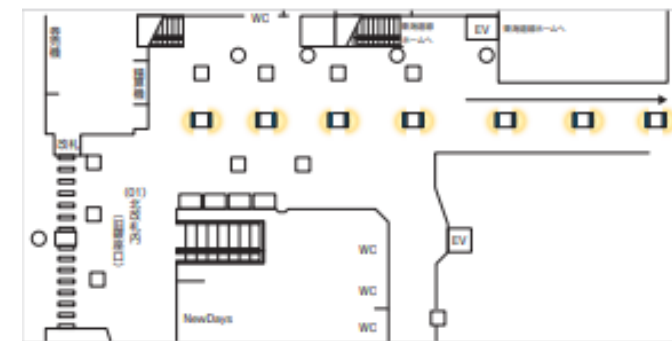

○ご準備頂くもの

(1) 広告意匠

- ・ 16:9の画角コンテンツ (画面中央に配置)

※入稿仕様については、弊社で合成作業を行う際に調整するため、16:9の画角コンテンツであれば、ファイル形式なども問いません。

(2) 協賛企業ロゴ

- ・ 協賛帯にて仕様する協賛企業ロゴ

※サイズを調整いたしますので、可能な限り解像度の高いものをご用意ください。  
サイズ調整の際、ロゴの縦横比は維持いたします。

(3) 応援メッセージ

- ・ 意匠全体に合う一言メッセージ

※ご指定がございません場合は、「150年おめでとうございます」の文言をお入れいたします

○協賛帯意匠イメージ (70インチ)

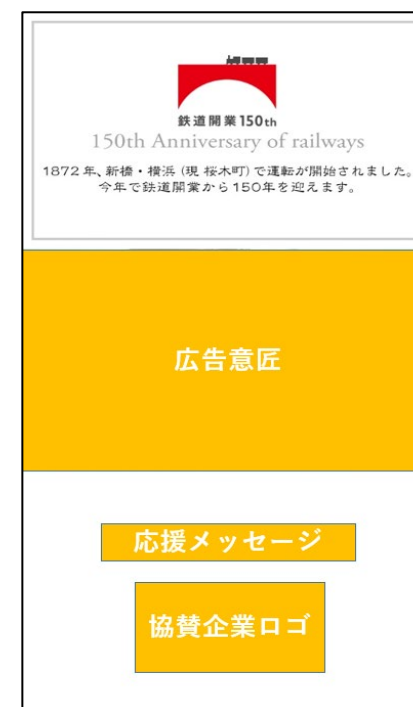

※ジャック掲出の場合は画面への焼付き防止対策をします。



- NewDaysビジョン ネットワークを鉄道開業150周年記念特価でご提供！

【対象商品】

NewDaysビジョン ネットワーク 週1枠限定

【販売価格】 **1,500,000円** (約32%OFF)

【対象期間】 7月～12月掲出開始週

【備 考】

- ・他案件により枠が確保できない場合もございます。あらかじめご了承ください。
- ・本特販リリース時に既に申込済み、または決定済みの案件については対象外です。
- ・広告内容は1商材を原則といたします。
- ・随時申込以降での受付となります。
- ・他割引制度との併用は対象外といたします。
- ・その他の運用や仕様は通常の販売に準じます。
- ・お申込み後のキャンセルは出来かねます。

# 【8月～9月掲出開始限定】 駅メディア 鉄道開業150年記念企画\_rev.2

- 前回と比較してレートが深くなりました（駅ポセットを除く）
- 前回対象外だったSP定型の秋葉原・原宿の媒体も対象に加わりました

個別のご相談にも  
**柔軟に対応**  
させていただきます

		8月	9月	主な対象外媒体	
駅ポ	一般枠	対象外		■全媒体	
	セット商品	20%OFF	10%OFF	■東日本広域セット ■他社線商品	
SP	集中貼り	40%OFF	30%OFF	■秋葉原昭和通り口改札外 ■新幹線改札内	■秋葉原昭和通り口セット ■他社線及び他社関連商品
	SP定型	30%OFF	20%OFF	■ハチコーボード1, 2, 3 ■SCSQ関連商品 ■新宿ターミナルシート ■ホームドアシート（5等級以下） ■JR横浜タワーアトリウム大型バナー ■川崎スーパーラッピング	■新宿サザンボード ■東京八重洲グランシート ■自動改札ステッカー ■YOKOHAMA SEEDS board ■他社線及び他社関連商品
	SP申請媒体	対象外		■全媒体	

前回対象外だった、秋葉原・原宿も対象に加わりました

- 新橋～横浜駅や150年（15）にちなんだ商品を、限定記念価格でご提供させていただきます

## 対象期間：2022年10月3日(月)～10月31日(月)掲出開始分

### 〈駅ポスター〉

- 連貼山手15 2,200,000円
- 連貼首都圏QR15 QRコードOK 2,100,000円
- 単貼山手15+単貼京浜東北エリアS 1,700,000円
- 駅ポ150周年セット（5媒体） 2,200,000円  
ロングサイズ新橋AおよびB、パノラマ新橋、  
川崎セット、ロングサイズ横浜

### 〈SP〉

- 新橋デジタルシートセット 2,500,000円
- 横浜ライトアップシート 2,500,000円
- 横浜中央北改札内アドピラー 2,500,000円

150年限定記念価格  
各**1,500,000**円

各媒体の詳細は次ページをご覧ください。

# 駅ポスター

## 連貼山手15 (B0サイズ×2枚)



池袋駅



## 連貼首都圏QR15 (B0サイズ×2枚)



東京駅

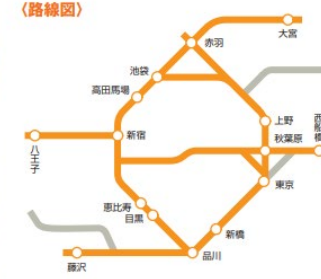

## 単貼山手15+単貼京浜東北エリアS (B0サイズ×1枚)

- 山手線主要15駅に掲出できるセットです。
- 「単貼 中央ライン／総武ライン」「単貼 京浜東北エリア(N-S)」との連携掲出で、首都圏主要駅を網羅できます。



新宿駅

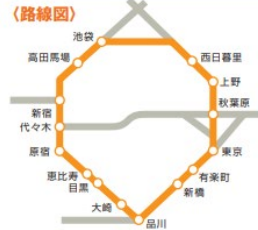

- 京浜東北線・東海道線・横浜線の主要23駅に掲出できるセットです。
- 「単貼 山手15」「単貼 中央ライン／総武ライン」との連携掲出で、首都圏主要駅を網羅できます。



上野駅

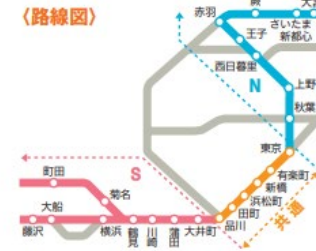

## 駅ポ150周年セット (5媒体)

ロングサイズ (新橋、横浜)

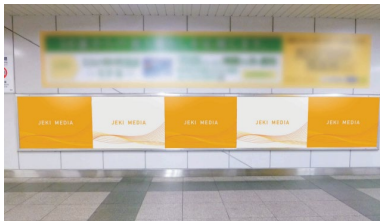

パノラマ新橋



川崎セット



(掲出位置) 川崎駅

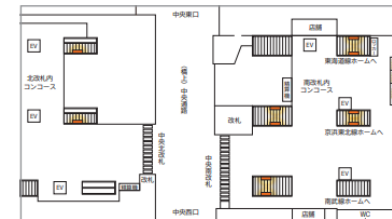

# SPメディア

## 新橋デジタルシートセット



〈掲出位置〉新橋駅



## 横浜ライトアップシート



〈掲出位置〉横浜駅

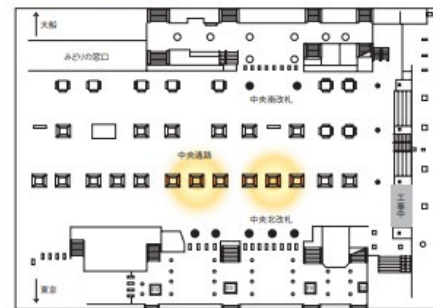

## 横浜中央北改札内アドピラー



〈掲出位置〉横浜駅

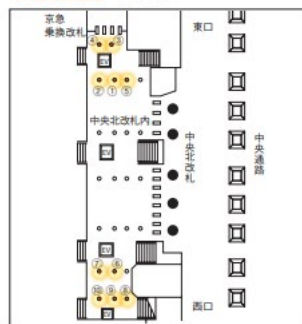

# 駅メディア 鉄道開業150年記念\_新商品トライアル企画

- 以下2商品を、期間限定（東京中央通路は枠数限定）でトライアル価格をご用意させていただきました！
- 是非この機会にお試してください！

対象期間：2022年9月5日(月)～10月31日(月)掲出開始分

## 〈対象商品〉

東京駅初の階段ベルトタイプ大型シート媒体で、圧倒的なジャック感が期待できます

低単

- |                     |     |             |
|---------------------|-----|-------------|
| ● 中央通路シート4面セット      | 7日間 | G4,500,000円 |
| ● 中央通路集中貼り+シート4面セット | 7日間 | G6,500,000円 |

30%OFF 先着3申込限定

※複数期をご検討の場合はお問い合わせください

枚数追加、掲出位置変更で、集中感が一気に増加しました

高単

- |                   |     |             |
|-------------------|-----|-------------|
| ● 集中貼り（北改札）B0 30枚 | 7日間 | G2,700,000円 |
| ● 集中貼り（南改札）B0 28枚 | 7日間 | G2,500,000円 |

50%OFF 限定無

※複数期は複数期料金から同割引適用





2022年度  
東京メトロ 10-12月企画

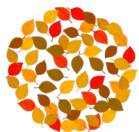

# A.3つ選んで1000万円～車両メディアセレクトパッケージ～

## 組み合わせ自由！

組み合わせ自由でお得なセットプランです。同じ媒体を3回実施でも、異なる媒体を3つチョイスでもOK！  
訴求力重視のキャンペーン告知から中期的なブランディングまで、クライアントニーズに合わせて幅広くご利用下さい。

### ▼掲出イメージ

- TMV (2本) 定価6,800,000円
- 全線中ぶり1週間ワイド 定価12,000,000円
- 全線まど上2週間ワイド 定価10,896,000円
- ツイン☆スター 定価7,000,000円
- ステッカーA枠 定価7,500,000円
- 女性専用車中ぶりジャック 定価4,500,000円
- H、T、Nライナー (15日間) 定価4,890,000円
- 全線SUライナー (7日間) 定価7,000,000円

### ▼広告料金 (税別)

MAX72%OFF!

◎対象商品3つ選んで

**¥ 10,000,000**

### ▼対象期間

10/1(土)掲出開始分～12/31(土)掲出終了分まで

期間内、限定3枠

TMV



中吊り



まど上



ツイン☆スター



ステッカーA枠



H、T、Nライナー



SUライナー



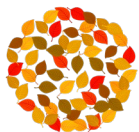

## B.中づくりラインセット

### 9路線から選べる！中づくりラインセット

企画商品として販売している中づくり単線販売ですが、下記掲出期間に限り、お得な価格で単線販売を実施いたします。  
B3ワイド（またはシングル並列）を掲出できるパッケージです。  
各路線の利用者へのプロモーションができるセグメントメディアとなっておりますので、この機会に是非ご利用下さい！

#### ▼掲出イメージ



#### ▼対象期間

10～12月掲出開始分

#### ▼広告料金（税別）

路線	広告料金(税別)	納品枚数(ワイド)
銀座線	<b>¥1,500,000</b>	900枚
丸ノ内線	<b>¥1,500,000</b>	1,200枚
日比谷線	<b>¥1,200,000</b>	1,140枚
東西線	<b>¥1,400,000</b>	2,040枚
千代田線	<b>¥800,000</b>	1,500枚
有楽町線・副都心線	<b>¥1,100,000</b>	2,100枚
半蔵門線	<b>¥700,000</b>	1,140枚
南北線	<b>¥360,000</b>	750枚



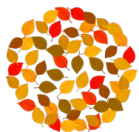

## C.まど上ワイド割

### ワイドサイズの申込がお得

ワイドサイズ限定の企画です！  
長期間のキャンペーンに是非ご活用下さい！

#### ▼掲出イメージ



#### ▼対象期間

10～12月掲出開始分

#### ▼広告料金（税別）

- ・まど上ワイド1か月を申込で定価より

➡ **50%OFF**

**+ 2週間サービス掲出**

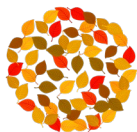

## D.単線SUライナー複数商材企画

### 期間限定の複数商材ライナー！！

ご希望の路線で中ぶりジャックができる単線SUライナーで、複数商材企画を実施いたします！  
商材は1デザイン内の集約も、車両ごとの出し分けも可能です。  
年末の商品訴求告知などにはうってつけです！

#### ▼掲出イメージ

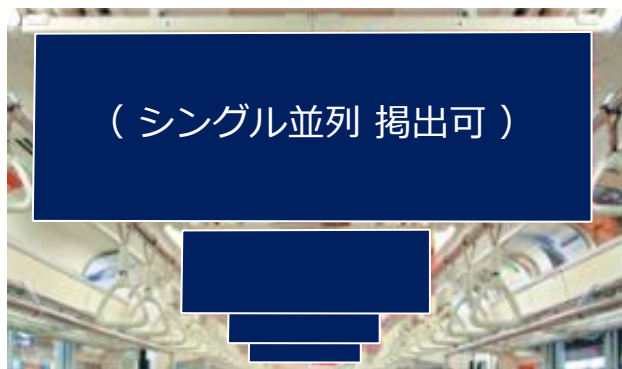

#### ▼対象期間

10/1 (土) ~ 12/31 (土) 終了分まで

各期間/各路線 限定1枠

#### ▼広告料金 (税別)

路線	広告料金 (5日間/税別)	納品枚数 (シングル)
銀座線	<b>¥775,000</b>	165枚
丸ノ内線	<b>¥700,000</b>	180枚
日比谷線	<b>¥575,000</b>	270枚
東西線	<b>¥575,000</b>	330枚
千代田線	<b>¥525,000</b>	330枚
有楽町線 副都心線	<b>¥962,000</b>	600枚
半蔵門線	<b>¥650,000</b>	330枚
南北線	<b>¥237,500</b>	200枚

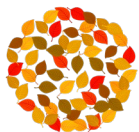

# E.メトロ横型ビジョン1weekデジタルパッケージ

## 駅・車両 横型サイネージをお得に制覇！

既存の商品ではない、横型サイネージを組み合わせたデジタルパッケージプランを継続します！  
TMV 1weekスポットの定価料金で3媒体の放映が可能です。

### ▼掲出イメージ

TMV



MSV



MWV



### ▼広告料金（税別）

■ 定価 ¥ 5,800,000のところ

**¥ 3,400,000 <約41%OFF>**

### ▼対象期間

10/3（月）～ 11/28（月）開始週まで

各期 7日間・各15秒放映



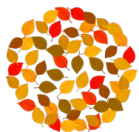

# F.TMV 1weekスポット 特価販売

## 複数枠でさらにお得に

TMV 1weekスポットについて、特価を設定いたしました。  
申込の本数が多いとお得に！ 下記期間中、ご希望の日程で放映頂けます。

### ▼掲出イメージ



### ▼対象期間

10/3（月）～ 12/19（月）開始週まで  
各期 7日間・15秒放映

### ▼広告料金（税別）

TMV 1weekスポット

■ 定価 ¥ 3,400,000のところ

**1本 ¥ 2,400,000 <約29%OFF>**

**2本 以上で ¥2,000,000/1本 <約41%OFF>**

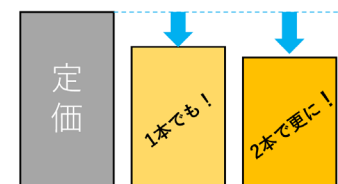

対象期間中、  
1クライアント様で複数本を  
申込頂くとお得に！  
各枠は異なる商材でもOKです！

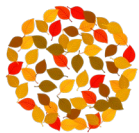

## G. 新宿駅特価販売

### 日々幅広い世代が利用するメトロプロムナード

新メディアも登場し、特殊展開などの実施でさらに賑わいを見せる新宿駅メトロプロムナードの特価販売です！  
巨大ターミナル駅の新宿駅にある、東京メトロ最大の広告スペースで、話題性の高い広告展開が可能です！

#### ▼掲出イメージ



#### ▼対象期間

10/3 (月) ~ 11/28 (月) 開始週まで 各期7日間

#### ▼広告料金 (税別)

- ・新宿集中展開
  - 新宿メトロスーパープレミアムセット (4面セット)
  - 新宿メトロツインプレミアムセット (3面セット)
  - MCV単駅ジャック (新宿プロムナード)

◎定価 ¥9,000,000 のところ

**¥6,300,000 <30%OFF>**

- ・新宿メトロツインプレミアムセット 1面
- ◎定価 ¥1,000,000 のところ

**¥800,000 <20%OFF>**

2商材可

- ・新宿メトロツインプレミアムセット フル (3面)
- ◎定価 ¥3,000,000 のところ

**¥2,100,000 <30%OFF>**

6商材まで可

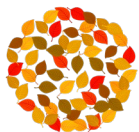

## H. 駅ばり セット複数購入割引

### メトロの駅で広く訴求をしたいクライアント様へ

通常、2商品以上で20%OFFのセット複数購入割引を、期間限定で割引率を高くいたします！  
メトロの駅にて幅広く訴求をしたいクライアント様に向けて、是非ご提案頂きますと幸いです。

#### ▼掲出イメージ



#### ▼対象期間

10/3（月）～11/28（月）開始週まで  
各期7日間

#### ▼広告料金（税別）

商品		定価
Uボード	LA	¥2,200,000
	LB	
メトロロングワイドセット		¥1,300,000
メトロワイドセット	月	¥2,050,000
	金	
メトロシングルセット	QR	¥1,380,000
	月	
	水	
メトロエリアセット	QR	¥1,130,000
	ターミナル	
	コンパクト8	
	銀座・表参道駅	
	六本木エリア	
	キャンパス	¥450,000

◎ 2商品以上で  
**<40%OFF>**

◎ 3商品以上で  
**<50%OFF>**